

EUROCARGO

КАМИОНЪТ, КОЙТО ГРАДЪТ ХАРЕСВА
КОМУНАЛНИ ПРИЛОЖЕНИЯ



IVECO

Вашият партньор за устойчив транспорт



ROSCARGO

КАМИОНЪТ, КОЙТО ГРАДЪТ ХАРЕСВА КОМУНАЛНИ ПРИЛОЖЕНИЯ

Екологичен, ефикасен, маневрен и многостранен: Eurocargo е идеалният камион за града. Той отговаря на всички потребности — от събиране на отпадъци и почистване на улиците до пътни ремонти и превоз на контейнери. Градовете обичат Eurocargo, Камион на годината за 2016: камион, който уважава хората и околната среда, където и да работи, дори по оживените улици на големите градове.



СЪДЪРЖАНИЕ

IVECO HI-SCR	4	РАБОТА В ЗИМНИ УСЛОВИЯ	12
ЕКОЛОГИЧНА УСТОЙЧИВОСТ	5	ПРЕВОЗВАНЕ НА КОНТЕЙНЕРИ	13
СЪБИРАНЕ НА ОТПАДЪЦИ	6	ПОЧИСТВАНЕ НА КАНАЛИЗАЦИЯ	14
ПОЧИСТВАНЕ НА УЛИЦИ	8	МОДЕЛНА ГАМА	15
РЕМОНТ НА ПЪТИЩА	10	ДВИГАТЕЛИ	18

IVECO HI-SCR

РЕГЕНЕРАЦИЯ? НЕ, БЛАГОДАРЯ.

Eurocargo е единственият камион в своята категория, който изпълнява изискванията на Euro VI ниво C, като използва само една система за обработка на изгорелите газове: **изключителната HI-SCR** с пасивен филтър за твърди частици.

Нашата патентована **система HI-SCR** е просто най-добрата предлагана на пазара система за селективна каталитична редуция и единствената, която постига **намалване на концентрацията на NOx с 97 %**. Това означава, че изискванията на стандарта Euro VI ниво C се изпълняват без да е необходима система за рециркулация на изгорелите газове.

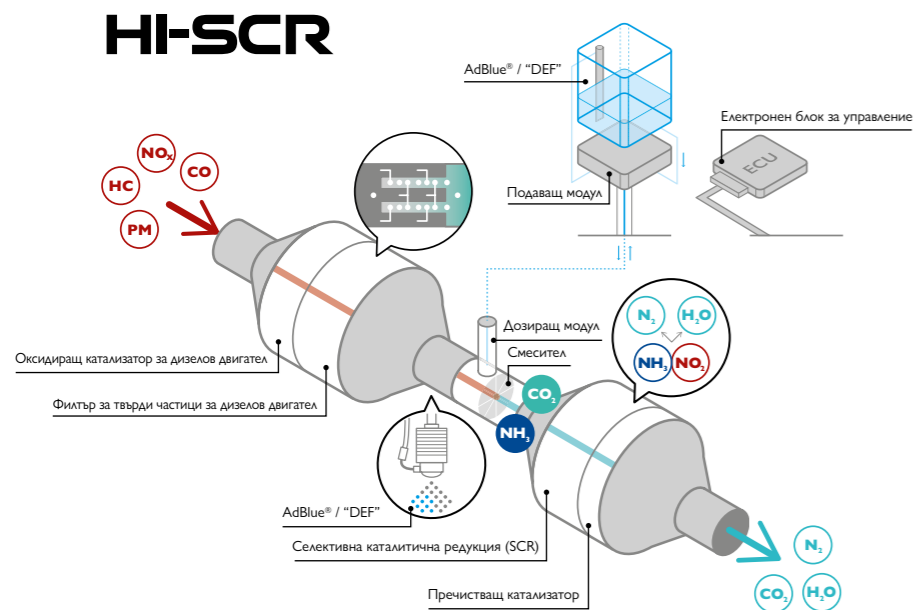

ПРЕДИМСТВА НА HI-SCR	
НАМАЛЯВАНЕ НА NOx С 97 %	✓
БЕЗ АКТИВНО РЕГЕНЕРИРАНЕ	✓
НЕ ВЛИЯЕ ВЪРХУ СИСТЕМАТА ЗА ОХЛАЖДАНЕ	✓
НАЙ-ДЪЛЪГ ИНТЕРВАЛ ЗА ОБСЛУЖВАНЕ	✓
ЕФИКАСЕН ГОРИВЕН ПРОЦЕС	✓
ИКОНОМИЯ НА ГОРИВО	✓

HI-SCR ПОСТИГА МАКСИМАЛНА БЕЗОПАСНОСТ

- Това е най-подходящото решение за работа в специални зони, например тунели, летища, кораби и подземни гаражи, където високата температура при активно регенериране може да е опасна

HI-SCR УВЕЛИЧАВА ПОЛЕЗНИЯ ТОВАР

- Компактна и лека система с най-доброто съчетание между ефикасност и дълъг срок на работа
- Не са необходими допълнителни компоненти по двигателя или по-мощна система за охлаждане

HI-SCR ОСИГУРЯВА МИНИМАЛНИ ПРЕСТОИ

- Най-продължителният интервал между техническите обслужвания
- Няма необходимост от принудително активно регенериране от водача със спиране на автомобила

HI-SCR ИКОНОМИСВА ГОРИВО

- По-нисък разход на гориво в сравнение със системите за активно регенериране
- Не предизвиква ускорено влошаване на качеството на маслото, което позволява интервала за смяна на маслото да е с до 30 % по-дълъг, отколкото при системите за активно регенериране



УСТОЙЧИВОСТ

NATURAL POWER

Състеният природен газ (СПГ) е най-екологичното масово предлагано гориво: единствената реална алтернатива на автомобилното дизелово гориво, предлагана в 3500 станции за зареждане в цяла Европа. Емисиите на двигателите на СПГ от IVECO съдържат **по-малко NOx, нулево количество оловни съединения** и ароматни въглеводороди, както и **с 95 % по-малко твърди частици** в сравнение с дизелов двигател. Функциите и товароподемността на автомобила са същите, както при дизеловите версии. Eurocargo Natural Power се **чувства като у дома си в големите градове** — ниските емисии позволяват да навлиза в зони с ограничено движение, а тихата му работа го прави идеален за работа през нощта (сертификат PIEK).

Без AdBlue®	Проста система за обработка на изгорелите газове
Без активно регенериране	Без филтър за твърди частици
Без необходимост от обслужване на системата за обработка на изгорелите газове	Ниско ниво на шума



СЪБИРАНЕ НА ОТПАДЪЦИ

Разнообразните възможности за персонализиране на шасито на Eurocargo улесняват монтирането на различни надстройки за събиране на отпадъци, например компактори със странично подаване, компактори със задно подаване, компактори с предно подаване и миникомпактори.

МАНЕВРЕНОСТ И ФУНКЦИОНАЛНОСТ НА КАБИНАТА

- Специална къса колесна база (2790 mm);
- Диаметър на завиване по-малък от 11 m
- Автоматична предавателна кутия Allison
- Максимална ширина 2300 mm при 12-тонната версия
- Идеална видимост от кабината и ергономични условия за работа на водача
- Лесно преминаване през кабината, което дава възможност водачът да излиза и от двете страни
- Седалка за двама пътника при необходимост от товарене



БЕЗОПАСНА РАБОТА И КОНСТРУКЦИЯ НА ШАСИТО

- Максимална безопасност за операторите чрез обезопасяващо устройство за задната платформа (съгласно стандарт EN1501)
- Отворена комуникационна шина CAN за взаимодействие между надстройката и шасито и управление на работата на надстройката
- По-голям полезен товар поради използване на олекотени компоненти на шасито
- Водещ в класа пътен просвет на шасито



ЛЕСНО МОНТИРАНЕ НА НАДСТРОЙКА

Различните възможности за разполагане на резервоарите на Eurocargo позволяват лесно монтиране на надстройки за всякакви приложения. Освен стандартното разположение са възможни конфигурации, при които лявата или дясната страна на шасито остава свободна, което е оптимално за каросерия със странично товарене.



Стандартно изпълнение
480 литра / до 400 km

Свободна дясна страна на шасито
660 литра / до 550 km

Свободна лява страна на шасито
660 литра / до 550 km

Стандартно изпълнение + резервоари зад кабината
900 литра / до 750 km

ВОМ, ПОДХОДЯЩИ ЗА ПРИБИРАНЕ НА ОТПАДЪЦИ

- ВОМ Sandwich SAE2 за непрекъсната работа с висок въртящ момент при ниски обороти на двигателя
- Разнообразни задни и странични ВОМ от предавателната кутия
- Идеален въртящ момент за събиране на отпадъци: 400 Nm

ПРЕДИМСТВА НА NATURAL POWER

- Ниско ниво на шума (под 60 dB), подходящо за работа през нощта — съответства на стандарт PIEK
- Необслужваема система за обработка на изгорелите газове
- +15 % толеранс за общата маса на автомобила (зависи от местните нормативни изисквания)



ПОЧИСТВАНЕ НА УЛИЦИ

Eurocargo предлага фабрично подготвено решение за лесно монтиране на надстройка за почистване на улици (при 15- и 16-тонните версии).



СПЕЦИАЛНИ ОСОБЕНОСТИ ЗА ПОЧИСТВАНЕ НА ПЪТИЩА

- Специална къса колесна база: 3465 mm (при четирицилиндров двигател), 3350 mm (при шестцилиндров двигател)
- По-ниското предавателно отношение на задния мост осигурява идеална маневреност при почистване на улици с ниска скорост
- Задни прозорци на кабината осигуряват по-добра видимост за водача
- Оптимизиран пътен просвет на пневматичното окачване с електронно управление (ECAS)

ЛЕСНО МОНТИРАНЕ НА НАДСТРОЙКА

Eurocargo е единственият автомобил в своята категория, който предлага шаси за машина за почистване на улици при гориво СПГ. Специалното шаси е със свободна лява и дясна страна за лесно монтиране на метящата инсталация.

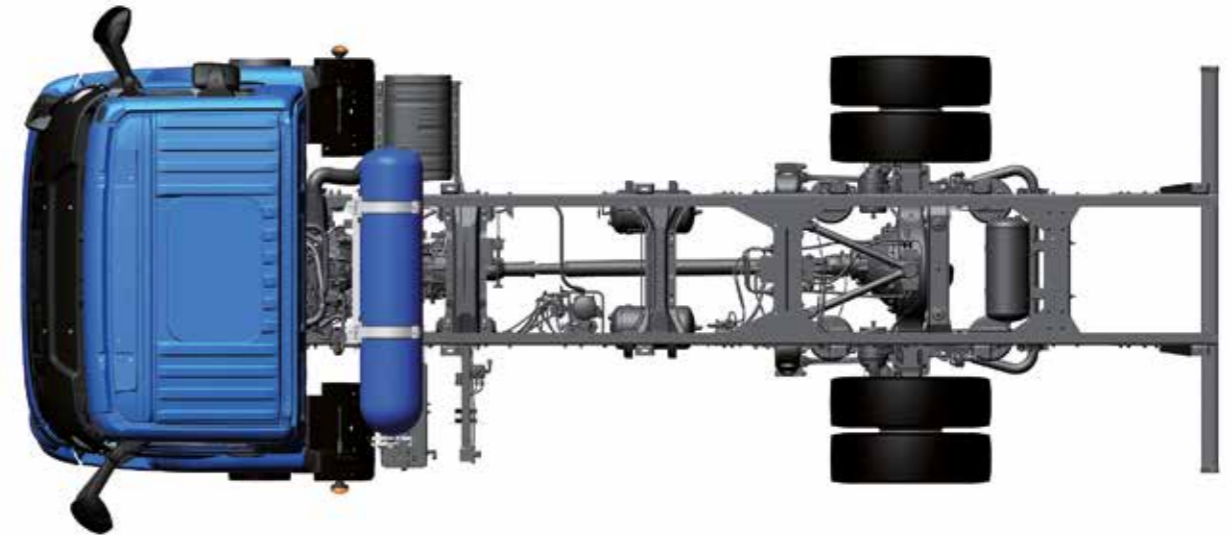

Резервоари зад кабината
420 литра / до 300 km



ВАРИАНТ ЗА ПОЧИСТВАНЕ НА УЛИЦИ

Специалното шаси за машини за метене на улици е адаптирано чрез преместване зад кабината на страничните компоненти (въздухозаборник, акумулаторни батерии, резервоари за гориво и урея, изпускателна система ...), което позволява лесно монтиране на надстройка за метене на улици.

ПРЕДИМСТВА НА NATURAL POWER

- Ниски емисии: природният газ е „чисто“ гориво, което произвежда с 35 % по-малко азотни оксиди (NOx) и с 95 % по-малко твърди частици в сравнение с дизеловото гориво
- Възможност за достъп до зони с ограничено движение
- Същата товароподемност, както дизеловите версии

РЕМОНТ НА ПЪТИЩА

Iveco е идеалният автомобил за пътно-ремонтни дейности — зад кабината може да се монтират товарен кран, подемна платформа и опори.

САМОСВАЛ

Саморазтоварващата се версия предлага специфични опции, подходящи при ремонт на пътища

- Лесна за почистване облицовка на кабината
- Предпазител на радиатора
- Високопрофилни гуми
- Стоманена предна броня
- Предпазна решетка на фаровете
- Многолистови пружинни ресори за моделите 4x4 и усилен предни и задни параболични пружинни ресори за моделите 4x2
- Блокиране на диференциала



КАБИНА ЗА ПРЕВОЗВАНЕ НА ПЪТНИЦИ

- Предназначена за транспортиране на работен екип с инструменти и оборудване
- Побира до шест пътника плюс водача

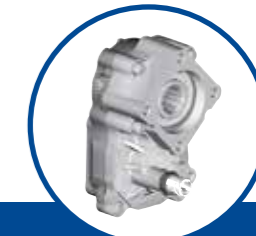

ВОМ, ПОДХОДЯЩИ ПРИ РЕМОНТ НА ПЪТИЩА

Разнообразни задни и странични ВОМ от предавателната кутия

- **Самосвал:** подходящ въртящ момент: 300 Nm
- **Кран:** подходящ въртящ момент: 400 Nm
- **Подемна платформа:** подходящ въртящ момент: 600 Nm



ЛЕСНО МОНТИРАНЕ НА НАДСТРОЙКА

Компонентите, монтирани по шасито (и от лявата, и от дясната страна) се преместват към задната част, когато е необходимо на шасито зад кабината да се монтират кран, опори, подемна платформа или други устройства.



РАБОТА В ЗИМНИ УСЛОВИЯ

Eurocargo е проектиран да работи и в най-тежките условия на движение. Заедно със задвижването 4x4, това го прави идеален за използване през зимата.

ВЕРСИЯ 4X4

- Версията 4x4 гарантира идеално сцепление и по най-трудни хлъзгави или заснежени участъци
- Обща маса на автомобила 11,5 или 15 тона с шестцилиндров двигател Testor с мощност 220, 250 или 280 к.с.
- Колесна база от 3240 до 4150 mm
- Заден мост с двоен редуктор и единични или сдвоени колела
- Дневна или спална кабина с нисък таван
- Блокиране на диференциалите на предния и задния мост и в разпределителната кутия
- Окачване с параболични или полуелиптични листови пружинни ресори
- Ъгълът на завиване (от 40 до 48 градуса в зависимост от използваните гуми) осигурява маневреност дори и на разположени в града строителни площадки
- Защитно покритие с Testyl за предпазване на шасито от препарати против замръзване на пътя



ВОМ, ПОДХОДЯЩИ ЗА СНЕГОРИНИ

- ВОМ Sandwich SAE2 за непрекъсната работа с висок въртящ момент при ниски обороти на двигателя
- ВОМ от двигателя (Multipower)
- Въртящ момент, подходящ за снегорини: 900 Nm



ПРЕВОЗВАНЕ НА КОНТЕЙНЕРИ

Eurocargo има отлична маневреност, компактни размери и голяма товароподемност, което го прави идеален за превозване на контейнери в градски условия.



СПЕЦИАЛНИ ОСОБЕНОСТИ ЗА ТОВАРАЧИ НА КОНТЕЙНЕРИ ЗА ОТПАДЪЦИ

- Ръчна спирачка на предния мост и пневматично окачване за лесно товарене и разтоварване на контейнера
- Паралелни основни греди на рамата за лесно монтиране на надстройката
- Пневматичното окачване на задния мост позволява понижаване на задната част на автомобила за лесно товарене и разтоварване на контейнера

ВОМ, ПОДХОДЯЩИ ЗА РАБОТА С КОНТЕЙНЕРИ

- ВОМ от двигателя (Multipower) за приложения, изискващи голяма мощност и продължителна работа
- Разнообразни задни и странични ВОМ от предавателната кутия
- Въртящ момент, подходящ за товари на контейнери за отпадъци: 300 Nm

ПОЧИСТВАНЕ НА КАНАЛИЗАЦИЯ

Оптималният полезен товар и шасито без пречещи елементи в горната част правят Eurocargo идеален за лесно монтиране на машина за почистване на канализация.



ВОМ, ПОДХОДЯЩИ ЗА ПОЧИСТВАНЕ НА КАНАЛИЗАЦИЯ

- ВОМ Sandwich SAE2 за непрекъсната работа с висок въртящ момент при ниски обороти на двигателя
- ВОМ от двигателя (Multipower)
- Въртящ момент, подходящ за машина за почистване на канализация: 1000 Nm

СПЕЦИАЛНИ ОСОБЕНОСТИ ЗА МАШИНИ ЗА ПОЧИСТВАНЕ НА КАНАЛИЗАЦИЯ

- Оборудване за превоз на опасни товари съгласно регламент ADR 2017; включва специален тахограф и изключвател на акумулаторната батерия
- Версията 6x2 (пълна маса 22 тона) с повдигащ се и управляем трети мост, базирана на версиите с маса 15 и 16 тона, осигурява изключителна маневреност и голяма товароподемност
- Мостове с голяма товароносимост за идеално разпределяне на натоварването

МОДЕЛНА ГАМА



АВТОМАТИЧНА ALLISON



РЪЧНА ZF



АВТОМАТИЧНА ZF

ВЕРСИЯ	ТОНАЖ	ДВИГАТЕЛ			СКОРОСТНА КУТИЯ		
		БРОЙ ЦИЛИНДРИ	к.с.	ВЪРТЯЩ МОМЕНТ (Nm)	Ръчна ZF	Автоматична ZF	Автоматична Allison
4x2	6-8	4 В РЕД	160	680	6S700	6AS700	-
			190	700			
			210	750			
	8-10	4 В РЕД	190	700	6S700	6S700	S2500
			210	750			
	6 В РЕД	220	800	6S800	6AS800	S2500	
		190	700				
	11-12	4 В РЕД	210	750	6S800 9S-75	6AS800	S2500
			220	800			
	12-14	4 В РЕД	190	700	6S700	6AS700	S2500
			210	750			
			220	800			
6 В РЕД		250	850	6S800 9S-75	6AS800 12AS1210	S3000	
		280	1000				
		6S1000 9S1100	6AS100 12AS1210				
15-16	4 В РЕД	210	750	6S800 9S-75	6AS800 12AS1210	S2500	
		220	800				
	6 В РЕД	250	850	6S800 9S-75	6AS800 12AS1210	S3000	
		280	1000				
18-19	6 В РЕД	320	1000	6S1000 9S1100	6AS800 12AS1210	S3000	
		250	850				
		280	1000				
4x4	11,5 - 15	6 В РЕД	220	800	6S800 6S1005+PTO	-	S3000
			250	850			
			280	1000			
CNG	11-12	6 В РЕД	210	750	9S-75	-	S2500
	15-16	6 В РЕД	210	750	9S-75	-	S3000

МОДЕЛ	МЕХАНИЧНО ОКАЧВАНЕ			ПНЕВМАТИЧНО ОКАЧВАНЕ	
	ПАРАБОЛИЧНИ РЕСОРИ	УСИЛЕНИ ПАРАБОЛИЧНИ РЕСОРИ	ПОЛУЕЛИПТИЧНИ РЕСОРИ	/P (САМО ОТЗАД)	/FP (ОТПРЕД + ОТЗАД)
60 - 80L	●	○	○	○	-
80 - 100	●	○	○	○	○
110L - 120L	●	-	-	○	-
120 - 140	●	○	○	○	○
150	●	○	○	○	○
160	●	○	○	○	○
180 - 190L	●	○	○	○	○
110W - 150W	-	○	○	-	-

● Стандартно ○ Опция - Не се предлага

МОДЕЛНА ГАМА

4X2 С 1 СТЬПАЛО



МОДЕЛ	ОБЩА МАСА НА АВТОМОБИЛА (kg)	МАКСИМАЛНА МАСА НА ТОВАРА (kg)	ВЕРСИЯ			КАБИНИ			ДВИГАТЕЛИ						ПРЕДАВАТЕЛНИ КУТИИ			ОКАЧВАНЕ			КОЛЕСНА БАЗА (mm)
			Стандартна	R (влекач)	K (самосвал)	Дневна	Спална	Пътническа	ТЕСТОР 5 (к.с.)			ТЕСТОР 7 (к.с.)			Ръчна	Полуавтоматична	Автоматична	Механично	Задно пневматично	Изцяло пневматично	
									160	190	210	220	250	280							
60	6,200		•	-	•	•	•	-	•	-	-	-	-	-	-	•	-	•	-	3,105 - 3,330 - 3,690 4,185 - 4,455 - 4,815	
65	7,000		•	-	•	•	•	-	•	-	-	-	-	-	-	•	-	•	-	3,105 - 3,330 - 3,690 4,185 - 4,455 - 4,815	
75	7,500		•	•	•	•	•	-	•	•	-	-	-	-	•	-	•	-	-	2,790 - 3,105 - 3,330 3,690 - 4,185 - 4,455 4,815	
80L	8,000	16,500	•	•	•	•	•	-	•	•	-	-	-	-	•	-	•	-	-	2,790 - 3,105 - 3,330 3,690 - 4,185 - 4,815	
80	8,000		•	•	•	•	•	-	•	•	-	-	-	-	•	•	•	•	•	2,790 - 3,105 - 3,330 3,690 - 4,185 - 4,455 4,815	
90	9,000	18,000	•	•	•	•	•	-	•	•	-	-	-	-	•	•	•	•	•	2,790 - 3,105 - 3,330 3,690 - 4,185 - 4,455 4,815	
100	10,000		•	•	•	•	•	-	•	•	-	-	-	-	•	•	•	•	•	2,790 - 3,105 - 3,330 3,690 - 4,185 - 4,455 4,815	
110L	11,000		•	•	-	•	•	-	•	•	-	-	-	-	•	•	•	•	•	3,105 - 3,330 - 3,690 4,185 - 4,455 - 4,815	
120L	12,000		•	•	-	•	•	-	•	•	-	-	-	-	•	•	•	•	•	3,105 - 3,330 - 3,690 4,185 - 4,455 - 4,815	

ОФРОУД 4X4



МОДЕЛ	ОБЩА МАСА НА АВТОМОБИЛА (kg)	МАКСИМАЛНА МАСА НА ТОВАРА (kg)	ВЕРСИЯ			КАБИНИ			ДВИГАТЕЛИ				ПРЕДАВАТЕЛНИ КУТИИ			ОКАЧВАНЕ		КОЛЕСНА БАЗА (mm)
			Стандартна	R (влекач)	K (самосвал)	Дневна	Спална	Пътническа	ТЕСТОР 7 (к.с.)				Ръчна	Автоматична	Параболни ресори	Усиленни ресори		
									220	250	281	320					6	
110E	11,500	21,000	•	•	•	•	•	-	•	•	-	-	•	•	•	•	•	3,240 - 3,690 3,915 - 4,150
150E	15,000	24,000	•	•	•	•	•	-	•	•	-	-	•	•	•	•	•	3,240 - 3,690 3,915 - 4,150

4X2 СПГ



МОДЕЛ	ОБЩА МАСА НА АВТОМОБИЛА (kg)	ВЕРСИЯ		КАБИНИ	ДВИГАТЕЛИ	ПРЕДАВАТЕЛНИ КУТИИ		КОЛЕСНА БАЗА (mm)		
		Стандартна	K (самосвал)			Къса	ТЕСТОР 6 210 к.с.		Ръчна ZF	Автоматична ALLISON
110.L	11,000	•	-	•	•	•	•	3,105 - 3,330 - 3,690 - 4,185 - 4,455 - 4,815		
120.L	12,000	•	-	•	•	•	•	3,105 - 3,330 - 3,690 - 4,185 - 4,455 - 4,815		
150.L	15,000	•	•	•	•	•	•	3,690 - 4,185 - 4,455 - 4,815 - 5,175 - 5,670		
160.L	16,000	•	•	•	•	•	•	3,690 - 4,185 - 4,455 - 4,815 - 5,175 - 5,670		

4X2 С 2 СТЬПАЛА



МОДЕЛ	ОБЩА МАСА НА АВТОМОБИЛА (kg)	МАКСИМАЛНА МАСА НА ТОВАРА (kg)	ВЕРСИЯ			КАБИНИ			ДВИГАТЕЛИ						ПРЕДАВАТЕЛНИ КУТИИ			ОКАЧВАНЕ			КОЛЕСНА БАЗА (mm)
			Стандартна	R (влекач)	K (самосвал)	Дневна	Спална	Пътническа	ТЕСТОР 5 (к.с.)			ТЕСТОР 7 (к.с.)			Ръчна	Полуавтоматична	Автоматична	Механично	Задно пневматично	Изцяло пневматично	
									160	190	210	220	250	281							
120	12,000		•	•	•	•	•	-	•	•	•	•	•	•	•	•	•	•	•	3,105 - 3,690 - 4,185 4,455 - 4,815 - 5,175 5,670 - 6,570	
140	14,000	26,000	•	•	•	•	•	-	•	•	•	•	•	•	•	•	•	•	•	3,105 - 3,690 - 4,185 4,455 - 4,815 - 5,175 5,670 - 6,570	
150	15,000		•	•	•	•	•	-	•	•	•	•	•	•	•	•	•	•	•	3,105 - 3,690 - 4,185 4,455 - 4,815 - 5,175 5,670 - 6,570	
160	16,000	35,000	•	•	•	•	•	-	•	•	•	•	•	•	•	•	•	•	•	3,105 - 3,690 - 4,185 4,455 - 4,815 - 5,175 5,670 - 6,570	
180	18,000		•	•	•	•	•	-	•	•	•	•	•	•	•	•	•	•	•	3,690 - 4,185 - 4,590 4,815 - 5,175 - 5,670 6,210 - 6,570	
190L	19,000	35,000	•	•	-	•	•	-	•	•	•	•	•	•	•	•	•	•	•	3,690 - 4,185 - 4,590 4,815 - 5,175 - 5,670 6,210 - 6,570	

MLC — ДНЕВНА КАБИНА, НИСЪК ПОКРИВ		MLL — СПАЛНА КАБИНА, ВИСОК ПОКРИВ	
1 СТЬПАЛО	2 СТЬПАЛА	1 СТЬПАЛО	2 СТЬПАЛА

MLL — СПАЛНА КАБИНА, НИСЪК ПОКРИВ		MLD — ПЪТНИЧЕСКА КАБИНА	
1 СТЬПАЛО	2 СТЬПАЛА	1 СТЬПАЛО	2 СТЬПАЛА

ДВИГАТЕЛИ

ДВИГАТЕЛИТЕ НА EUROCARGO са дизеловите Tector 5 (четири цилиндъра, 4,5 литра) и Tector 7 (шест цилиндъра, 6,7 литра). Гамата двигатели включва седем стойности за мощността от 160 до 320 к.с. с максимален въртящ момент 1100 Nm. Предлага се и двигател, използващ за гориво СПГ, който има въртящ момент 750 Nm и мощност 210 к.с. Широката гама предавателни кутии (6 или 9 степени с ръчно управление, 6 или 12 степени с полуавтоматично или автоматично управление и преобразовател на въртящия момент), заедно с гамата двигатели, позволяват задвижването да се оптимизира според конкретното приложение.

ДВИГАТЕЛИ	БРОЙ ЦИЛИНДРИ	РАБОТЕН ОБЕМ	МОЩНОСТ	МАКСИМАЛЕН ВЪРТЯЩ МОМЕНТ
ТЕСТОР 5	4 В РЕД	4,5 ЛИТРА	118 kW (160 к.с.) при 2200 об/мин	680 Nm от 1100 до 1600 об/мин
			137 kW (190 к.с.) при 2200 об/мин	700 Nm от 1100 до 1600 об/мин
			152 kW (210 к.с.) при 2500 об/мин	750 Nm от 1400 до 1800 об/мин
ТЕСТОР 7	6 В РЕД	6,7 ЛИТРА	162 kW (220 к.с.) при 2500 об/мин	800 Nm от 1250 до 1900 об/мин
			185 kW (250 к.с.) при 2500 об/мин	850 Nm от 1250 до 2050 об/мин
			206 kW (281 к.с.) при 2500 об/мин	1000 Nm от 1250 до 1950 об/мин
			235 kW (320 к.с.) при 2500 об/мин	1100 Nm от 1250 до 1900 об/мин
ТЕСТОР 6	6 В РЕД	5,9 ЛИТРА	150 kW (210 к.с.) при 2800 об/мин	750 Nm от 1400 до 1800 об/мин

tector 5

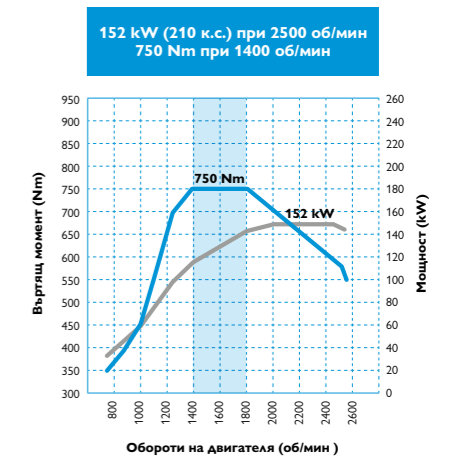
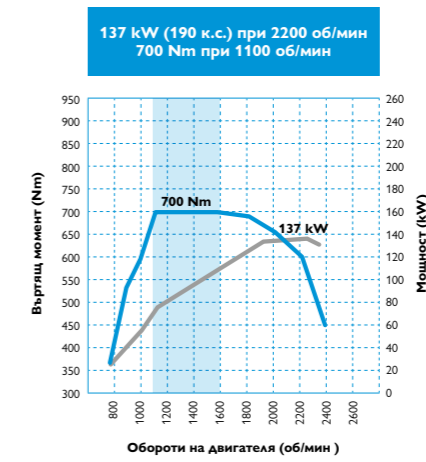
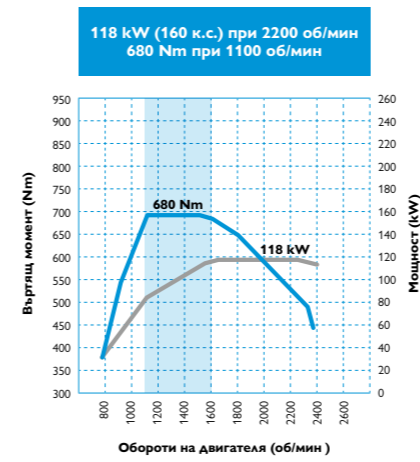

tector 7

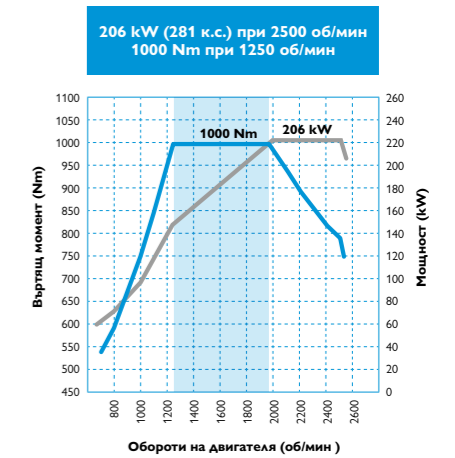
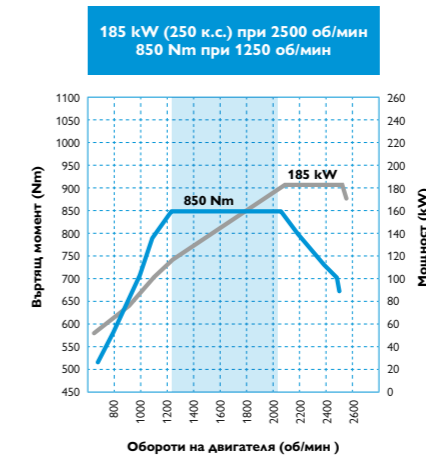
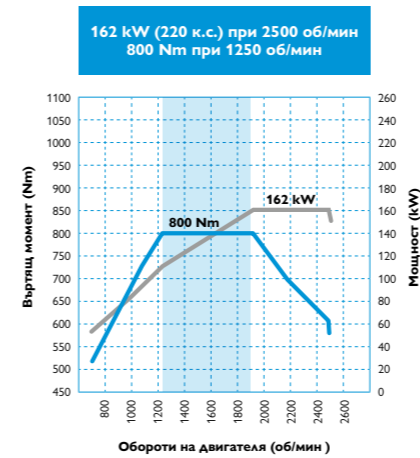

tector 6 NATURAL POWER (СПГ)

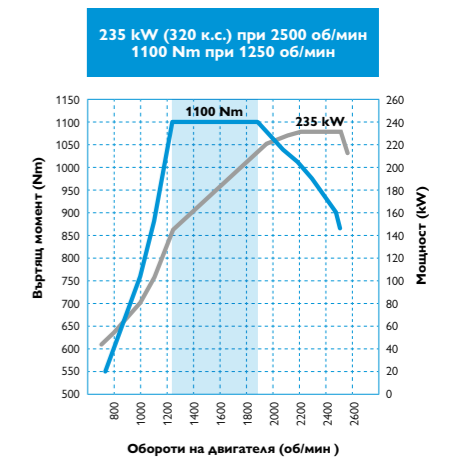
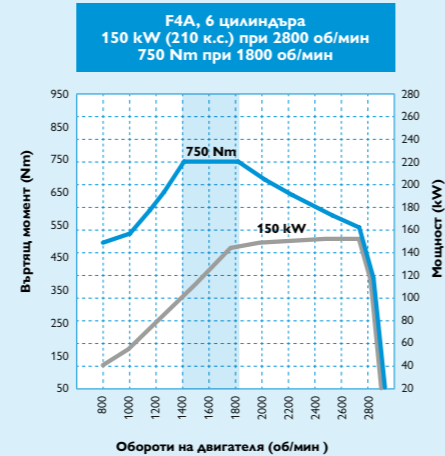

IVECO препоръчва



IVECO

Вашият партньор за устойчив транспорт